

LR-804J02 / LR-804J03

8"液晶/ 4 路 MJPEG 多媒體即時數位監控錄放影機

快速安裝指南



LR-804J02



LR-804J03

1-1 產品包裝內容



1. 主機



2. 電源線

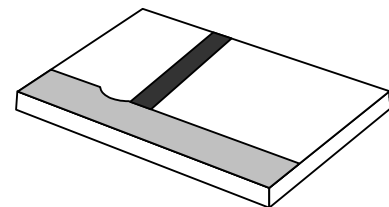
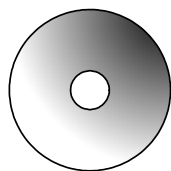

3. 電源轉接器

4. 快速使用指南
(操作手冊)

5. 軟體光碟



6. 滑鼠



7 遙控器



8. 硬碟螺絲 (X 4)



9. 音源線



10. BNC轉接頭

編號	項目	功能說明
1	主機	多媒體數位監控錄放影機主機
2	電源線	連接插座與電源轉接器
3	電源轉接器	將電源轉為 DC12V
4	快速使用指南(操作手冊)	教導使用者 Media DVR 得相關操作
5	軟體光碟	內含: (1)遠端監控程式之軟體安裝檔(2)使用手冊
6	滑鼠	控制 DVR 的全部功能
7	遙控器	控制媒體播放器 (僅 LR-804J02 具備)
8	硬碟螺絲 (X4)	將硬碟鎖在硬碟托盤上
9	聲音轉接線	連接外部擴音設備 (左右聲道) (僅 LR-804J02 具備)
10	BNC 轉接頭	將 BNC 接頭轉成 RCA 接頭 (僅 LR-804J02 具備)

2-1 前視圖

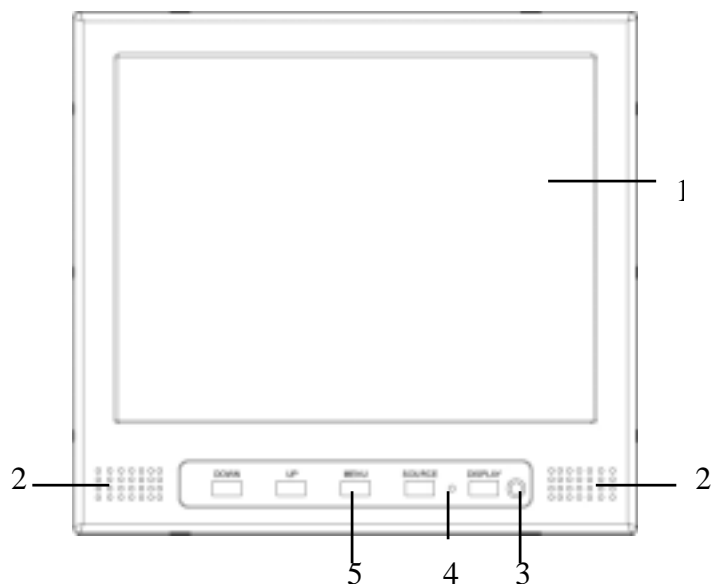

2-2. 側視圖 (僅 LR-804J02 具備.)

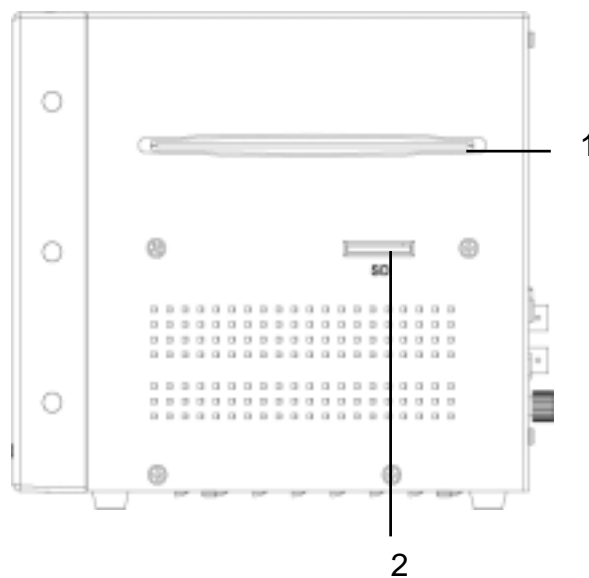

項目	功能說明
1. 八吋液晶顯示螢幕	影像播放
2. 揚聲器	聲音播放
3. IR 埠	接收遙控器之 IR 訊號
4. 電源指示燈	電源開啟時顯示紅燈
5. 控制鈕	控制液晶顯示螢幕之 OSD 選單
<input type="checkbox"/> DISPLAY	開啟/關閉液晶顯示螢幕
<input type="checkbox"/> SOURCE	切換視訊源 (DVR/MEDIA)
<input type="checkbox"/> MENU	開啟 OSD 選單以調整 LCD 螢幕設定
<input type="checkbox"/> UP	上移/增加 (音量增加)
<input type="checkbox"/> DOWN	下移/降低 (音量降低)

Item	Description
1. DVD光碟機	用於媒體播放器
2. SD卡插槽	用於媒體播放器

2-3 後視圖

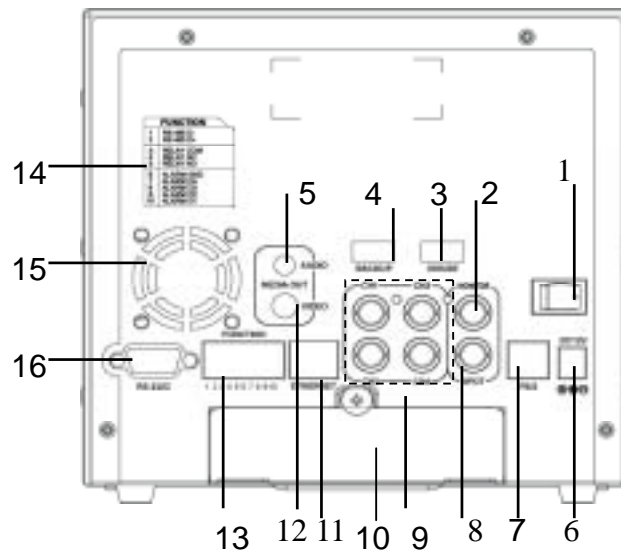

編號		
1	主機電源開關	Media DVR 主機電源開關 (ON/OFF)
2	MONITOR	將 Media DVR 監控畫面播送至外部監視器 (NTSC / PAL)
3	MOUSE	連接 USB 滑鼠
4	HOST	(1)DVR 監控影像備份 (2)DVR 韌體升級
5	MEDIA AUDIO OUT	將媒體撥放器音訊播送至外部揚聲器 (僅 LR-804J02 具備)
6	DC 12 V	連接 DC 12 V / 5 A 電源線
7	PS/2	連接 PS/2 滑鼠
8	SPOT	將 DVR 監控畫面以播送至外部監視器 (畫面輪跳)
9	CH 1~4	連接攝影機
10	硬碟托盤	組合硬碟 (A.跳線器須設為主硬碟位置 B.支援硬碟容量: 500 GB)
11	ETHERNET	連接 Ethernet
12	MEDIA VEDIO OUT	將媒體撥放器視訊播送至外部顯示器(僅 LR-804J02 具備)
13	FUNCTION	連接外部裝置之功能埠
14	功能埠說明表	1~2 連接高速球攝影機等外部裝置
		3~5 連接警報器 (警報輸出端)
		6~10 連接感應器 (警報輸入端)
15	風扇	調整 Media DVR 主機運作溫度
16	RS-232C	用於韌體除錯 (工程人員專用)

3-1 配置結構圖

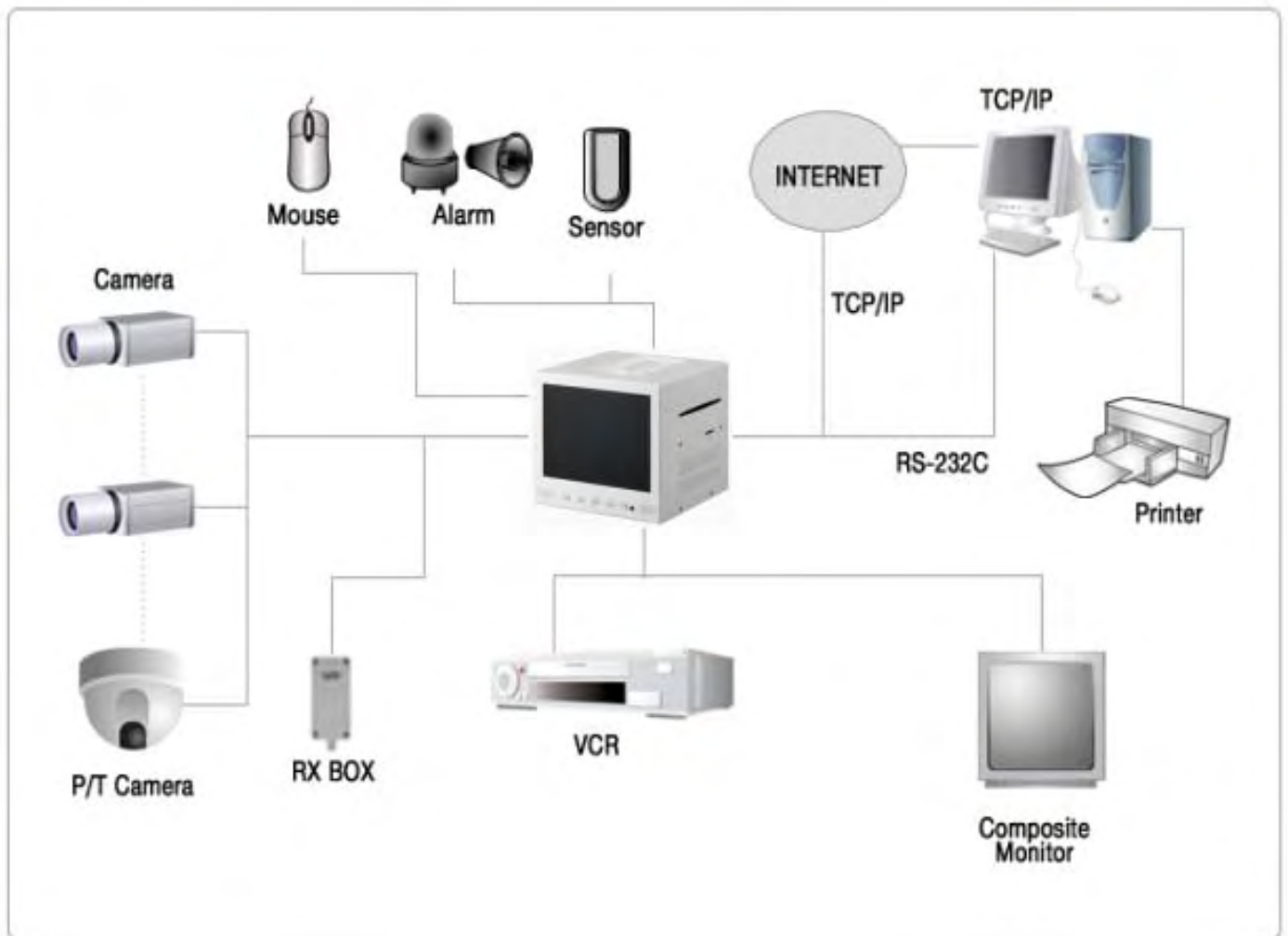

3-2. 安裝攝影機

步驟：

- 將BNC影像線及電源線的一端連接到攝影機。
- 將BNC影像線另一端連接到DVR. 連接 DVR 電源線及滑鼠。
- 開啟 DVR 電源開關，調整攝影機影像及角度。

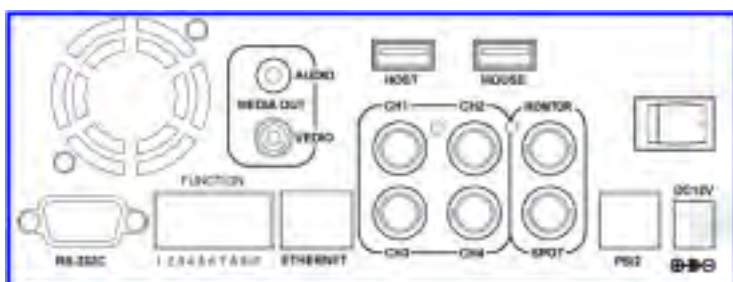
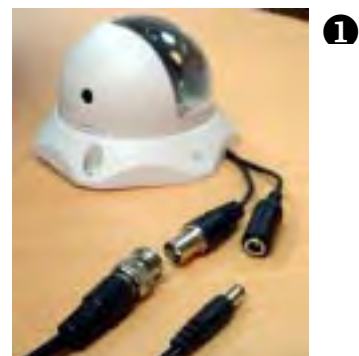

Media out (Audio/Video) 僅 LR-804J02 具備

4-1 實況監看/錄影模式

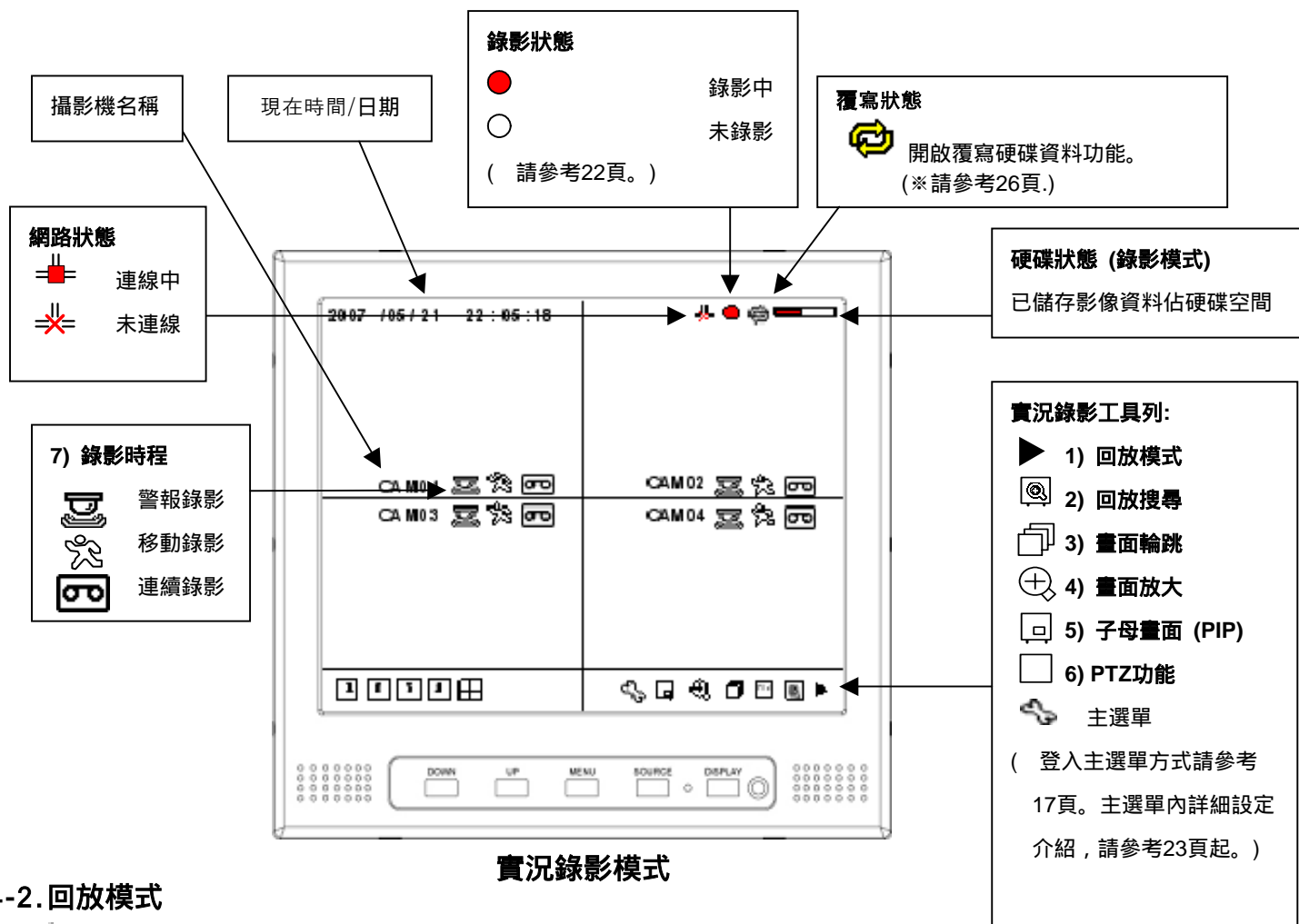

4-2. 回放模式

點選 ▶ 可進入回放模式, 如下圖所示:

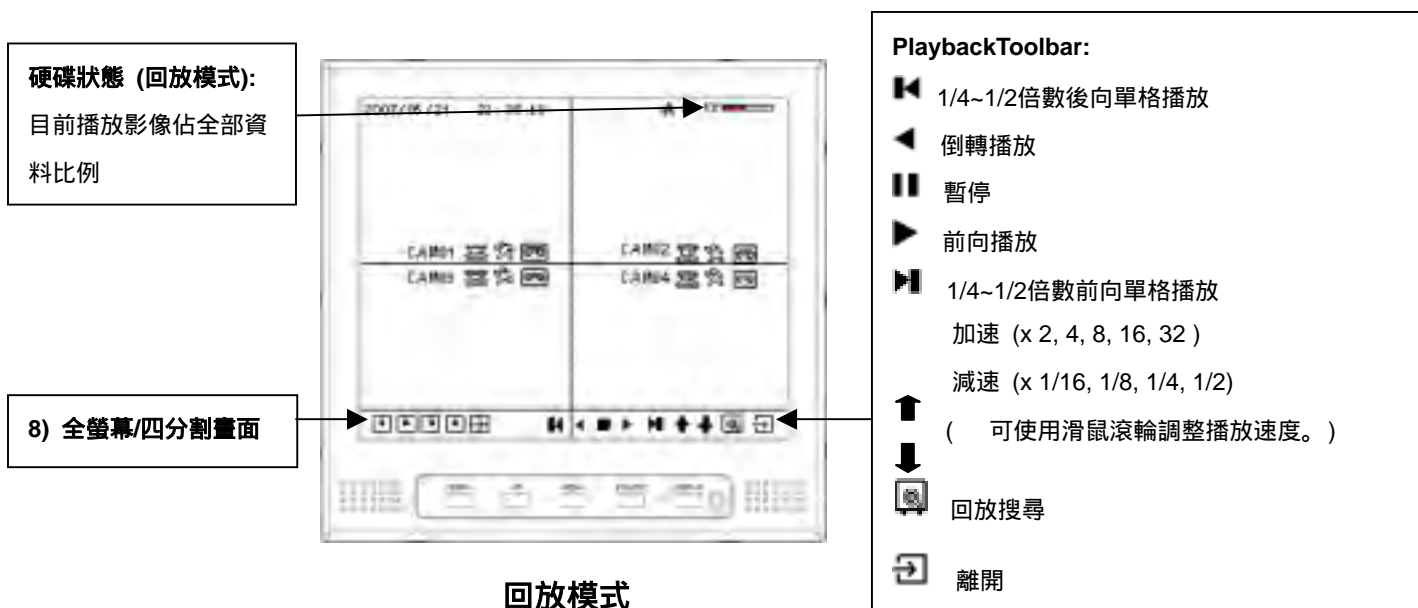

遙控器按鍵功能介紹 (僅 LR-804J02 具備此項目)

按鈕	詳述
	電源 開啟 / 關閉媒體播放器
	設定 開啟 / 關閉設定選單
	選單 開啟光碟選單
	退出 退出 / 吸入媒體光碟片 (如 : DVD、VCD)
	音訊 選擇聲音播放之語言
	字幕 開啟/關閉/調整顯示字幕
	重播 選擇重播類型
	顯示 呈現光碟內容訊息
	慢速播放 調整慢速播放速度 (1/2, 1/3, 1/4, 1/5, 1/6, 1/7 倍速)
	0~9, 10+ 輸入數字
	回放 調整倒轉播放速度 (2, 4, 8, 16 倍速)
	快速播放 調整快速播放速度 (2, 4, 8, 16 倍速)
	播放 播放媒體檔案
	暫停 (按一次) 暫停播放 (按二次以上) 停止播放
	向後 播放前一章節、段落、或場景
	向前 播放下一章節、段落、或場景
	停止 (按一次) 暫停於目前播放點 (按二次) 停止播放
	上 向上移動 (用於選單設定)
	下 向下移動 (用於選單設定)
	左 向左移動 (用於選單設定)
	右 向右移動 (用於選單設定)
	確認 確定選取項目

